



Quick Installation Guide



EVT800
-Type B

Envertech Corporation Ltd.

Tel: +86 21 6858 0086

Web: www.envertec.com

Email: info@envertec.com

Add: No.138, Xijunhuan road, Minhang District, Shanghai, China

Content

Envertech EVT800 Quick Installation Guide	1
1. Accessories	1
2. Create an Installation Map.....	1
3. Installation Steps.....	2
4. Warranty policy & safety info	5
5. WIFI Configuration	5
Microinverter Safety	7
Envertech EVT800 Schnellinstallationsanleitung	9
1. Zubehör	9
2. Ein Installationsplan erstellen	9
3. Installationsschritte.....	10
4. Garantiebestimmungen & Sicherheitsinformationen	13
5. WIFI Konfiguration	13
Mikro-Wechselrichter - Sicherheit	16
Envertech EVT800 Guia De Instalação Rápida	18
1. Acessórios	18
2. Crie um mapa de instalação.....	18
3. Etapas da Instalação.....	19
4. Política de garantia e informações de segurança	22
5. Configuração de WIFI	22
Segurança do micro inversor	25
Envertech EVT800 Korte Installatiegids	27
1. Accessoires	27
2. Maak een installatieplan	27
3. Installatie in stappen	28
4. Garantiebeleid & veiligheidsinformatie	31
5. WIFI Configuratie	31
Micro-omvormer - Veiligheid.....	34
Manuel d’installation rapide Envertech EVT800	36
1. Accessoires.....	36
2. Créez un plan d’installation.....	36
3. Étapes de l’installation	37
4. Garantie et informations sur la sécurité	40
5. Configuration WIFI	40
Sécurité des micro-onduleurs	43

Envertech EVT800 Quick Installation Guide

Please read and follow the safety and installation instructions below. You can find and download the instructions or other technical documents on our website: www.envertec.com.



Official Website

1. Accessories

A	M8 x 25 screws (Prepared by the installer)
B	5m AC extension cable

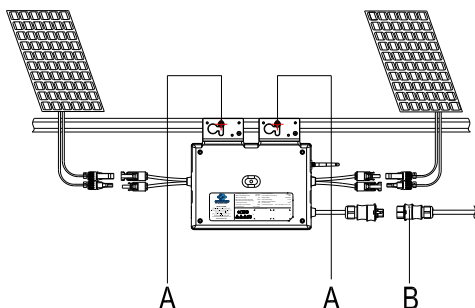

Note: All accessories above are not included in the package and should be purchased separately.

2. Create an Installation Map

a. Create a paper installation map to record microinverter serial numbers and positions in the array. Download the sheet with this **QR code**.



Installation Map

b. Peel the removable serial number label from each microinverter and affix it to the respective location on the paper installation map.

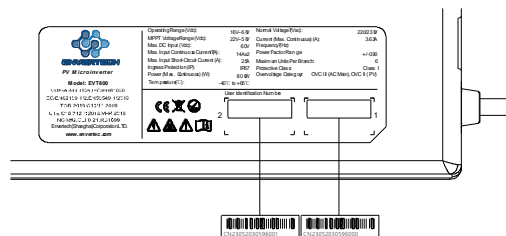

c. Always keep a copy of the installation map for your records.

3. Installation Steps



Installation could only be implemented when the system is disconnected from the grid, and the solar panel has been covered or disconnected.

Step 1. Verify that grid voltage and PV panel voltage match with microinverter rating

Step 2. Mount microinverters onto the rack
Mark out the estimated center of each PV module on the rack to facilitate locating microinverters.

Mount all microinverters under modules to avoid rain and sun, with the trademark facing downward.

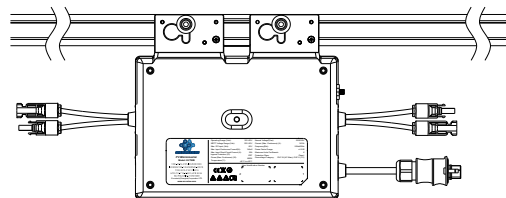

Step 3. Ground the system

Microinverters and modules must be connected to the grounding conductor in accordance with national standards. Fix the screws to the microinverter installation hole. Make sure that the grounding screw thread is pierced into the bracket to get the best grounding effect.

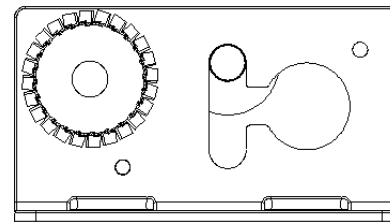

Step 4. Install a WiFi antenna

For better WiFi signal, rotate the antenna clockwise until it is firmly secured to the EVT800.

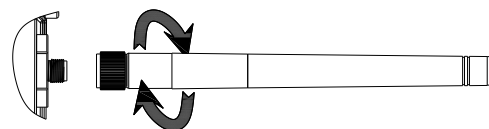

Step 5. Fasten AC cables

Fasten AC cables and grounding cables to the rack with cable ties.

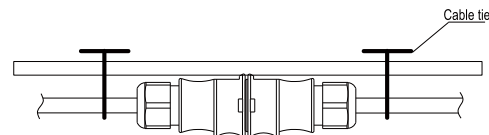

Step 6. Connect to the grid

Option a. Connect to air switch

- 1) Remove the skin of the two ends of the extension cable by $y=40\text{mm}$ and remove the skin of internal wires by $x=14\text{mm}$. Set the metal terminals onto the open parts and clamp them to tighten the connection;

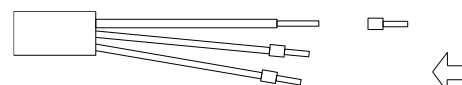
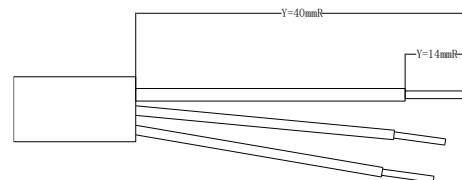

- 2) Connect the other side of the extension cable to the air switch.

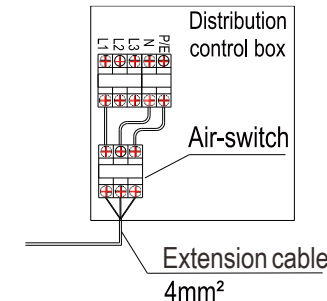

Option b. Put the open parts of the extension cable into the plug and use the plug to connect to the socket

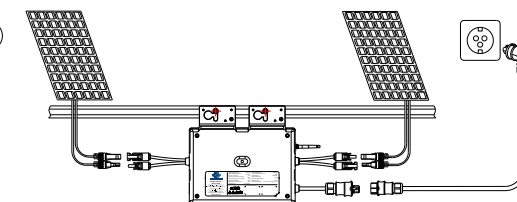

Step 7. Connect PV modules to microinverters

Mount the PV modules on top of the microinverters; Connect each PV module with the DC input cables of the microinverter.

Note: Please position the EVT800 as close as possible to the router.

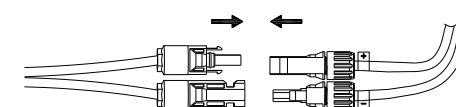

Step 8. Switch on the PV system

Ensure all connection is completed and then turn on the air switch.

For the monitoring system (EnverBridge) installation please scan this **QR code**.



EnverBridge Installation

4. Warranty Policy & Safety Info

Please register your product with the QR code below to obtain full warranty benefits, or you can only get a 2-year warranty.



Register Your Product

5. Wi-Fi Configuration

Note: Please position the EVT800 as close as possible to the router.

The EVT800 has built-in WiFi modular which is able to connect the router directly.

Web Portal address:
<https://www.envertecportal.com/>

To access our application, you can scan the QR code provided below or search for 'Enverview' on Google Play Store or Apple Store for download.



EnverView App

a. Open Enverview app and click WiFi. Select "EVT" to connect.

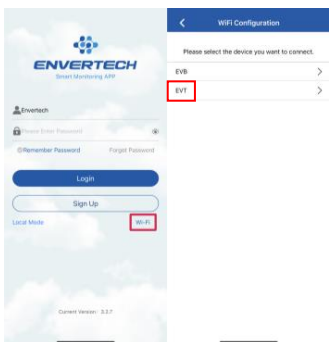

b. Select a 2.4GHz WiFi network, and return to the app. Then enter the password of 2.4GHz WiFi network. Please allow Enverview app to use your location. Or you will fail to configure WiFi.

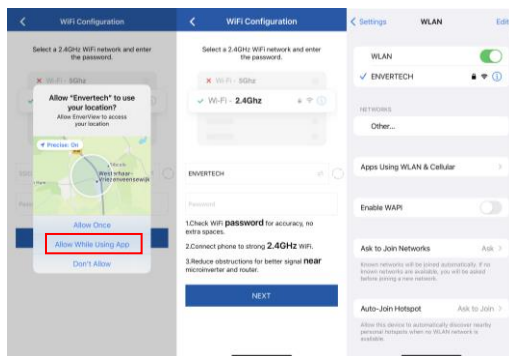

Note:

1. Please carefully check the WiFi password, such as extra spaces.
2. Ensure that the WiFi name and password do not contain , ; = or other special characters.
3. Please ensure that the current network your phone connect to is 2.4GHz WiFi, and the connection between your router and the Internet is in good condition.

c. Connect the network whose name is as same as your EVT's SN, and return to the app. Please allow Enverview app to find and connect to devices on your local network. If not, it also causes configuration failure.

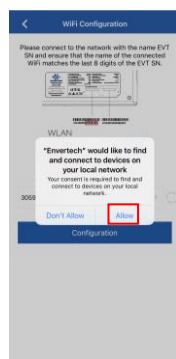

Note: When configuring WiFi, make sure you keep staying on the current connection.

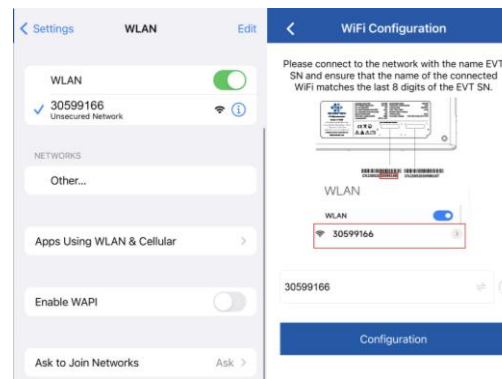

d. Click Configuration and wait for success.

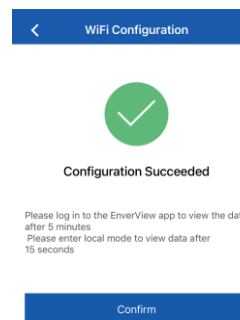

Note: If the setting is not successful, wait 5 seconds. Click Configuration again and check that the EVT800 is as close to the router as possible.

Microinverter Safety

***DANGER:** Risk of electric shock. Risk of fire. Do not attempt to repair the Envertech Microinverter; it contains no user-serviceable parts. If it fails, contact Envertech customer service to obtain an RMA (return merchandise authorization) number and start the replacement process. Tampering with or opening the Envertech Microinverter will void the warranty.

***DANGER:** Risk of fire. The DC conductors of the PV module must be labeled "PV Wire" or "PV Cable" when paired with the Envertech Microinverter.

***WARNING:** You must match the DC operating voltage range of the PV module with the allowable input voltage range of the Envertech Microinverter.

***WARNING:** The maximum open circuit voltage of the PV module must not exceed the specified

maximum input DC voltage of the Envertech Microinverter. Using electrically incompatible PV module voids Envertech's warranty

***WARNING:** Risk of equipment damage. Install the microinverter under the PV module to avoid direct exposure to rain, UV, and other harmful weather events. Always install the microinverter bracket side up. Do not mount the microinverter upside down. Do not expose the AC or DC connectors to rain or condensation before mating the connectors.

***WARNING:** Risk of equipment damage. The Envertech Microinverter is not protected from damage due to moisture trapped in the cabling systems. Never mate microinverters to cables that have been left disconnected and exposed to wet conditions. This will void the Envertech warranty.

***WARNING:** Risk of equipment damage. The Envertech Microinverter functions only with a standard, compatible PV module with appropriate fill-factor, voltage, and current ratings. Unsupported devices include smart PV modules, fuel cells, wind or water turbines, DC generators, and non-Envertech batteries, etc. These devices do not behave like standard PV modules, so operation and compliance are not guaranteed. These devices may also damage the Envertech Microinverter by exceeding its electrical rating, making the system potentially unsafe.

***WARNING:** Risk of skin burn. The chassis of the Envertech Microinverter is the heat sink. Under normal operating conditions, the temperature could be 20°C above ambient, but under extreme conditions, the microinverter can reach a temperature of 90°C. To reduce the risk of burns, use caution when working with microinverters.

***Note:** Please do not violate the following content, otherwise the warranty will be invalid.

1. Ensure that the EVT800 is properly grounded during installation.
2. It is prohibited to connect more than one photovoltaic panel to a DC connector.
3. It is prohibited to use batteries and energy storage products that have not been certified by Envertech.

**Envertech EVT800
Schnellinstallationsanleitung**

Bitte lesen und befolgen Sie die folgenden Sicherheits- und Installationsanweisungen. Sie können die Anleitungen oder andere technische Dokumente auf unserer Website www.envertec.com.



Offizielle Website

1. Zubehör

A	M8 x 25 Schrauben (vom Installateur bereitgestellt)
B	5 m AC-Verlängerungskabel

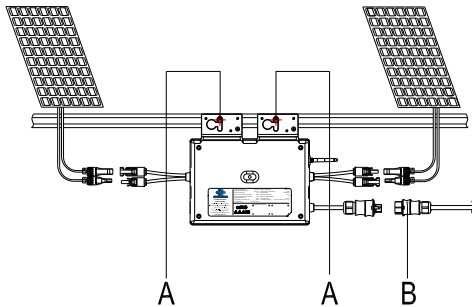

Hinweis: alle oben genannten Zubehörteile sind nicht im Lieferumfang enthalten und müssen separat gekauft werden.

2. Ein Installationsplan erstellen

a. Erstellen Sie einen Installationsplan auf Papier, um die Seriennummern der Mikro-Wechselrichter und die Position in der Anlage zu erfassen. Laden Sie das Blatt mit diesem QR-Code herunter.



Karte der Installation

b. Ziehen Sie das abnehmbare Etikett mit der Seriennummer von jedem Mikro-Wechselrichter ab und kleben Sie es an die entsprechende Stelle auf dem Installationsplan.

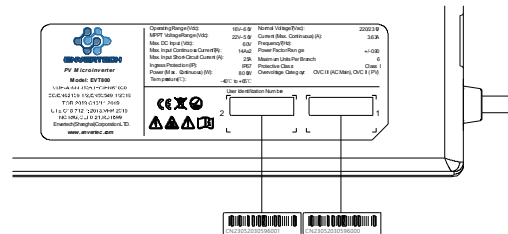

c. Bewahren Sie immer eine Kopie des Installationsplans für Ihre Unterlagen auf.

3. Installationsschritte

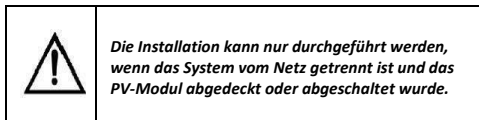

Die Installation kann nur durchgeführt werden, wenn das System vom Netz getrennt ist und das PV-Modul abgedeckt oder abgeschaltet wurde.

Schritt 1. Stellen Sie sicher, dass Netzspannung und die Spannung des PV-Panels mit der Nennleistung des Mikro-Wechselrichters übereinstimmen.

Schritt 2. Mikro-Wechselrichter auf dem Montagegestell montieren

Markieren Sie ungefähr die Mitte jedes PV-Moduls auf dem Montagegestell um die Positionierung der Mikro-Wechselrichter zu erleichtern.

Montieren Sie alle Mikro-Wechselrichter unter den Modulen um Witterungseinflüsse zu vermeiden, wobei die Marke nach unten zeigt.

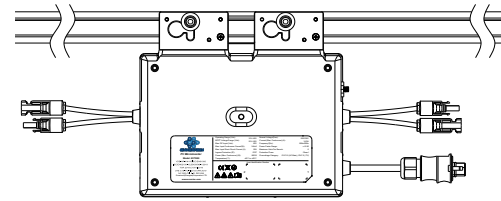

Schritt 3. Erdung des Systems

Mikrowechselrichter und Module müssen gemäß den nationalen Normen mit dem Erdungsleiter verbunden werden. Befestigen Sie die Schrauben an der Installationsöffnung des Mikrowechselrichters. Vergewissern Sie sich, dass das Gewinde der Erdungsschraube in die Verankerung eingedrungen ist, um die beste Erdungswirkung zu erzielen.

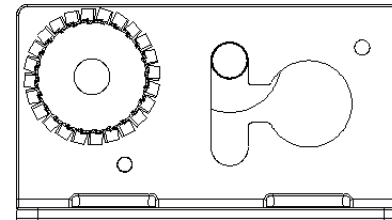

Schritt 4. Installieren einer WLAN-Antenne

Um ein besseres WiFi-Signal zu erhalten, drehen Sie die Antenne im Uhrzeigersinn, bis sie fest mit dem EVT800 verbunden ist.

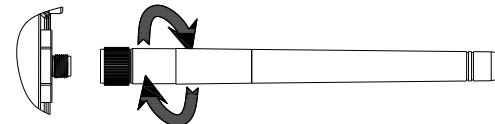

Schritt 5. AC-Kabel befestigen

Befestigen Sie die AC-Kabel und den Schutzleiter am Montagegestell mit Kabelbindern.

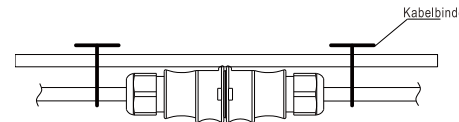

Schritt 6. Verbindung an das Netz

Option a. Verbindung an den Leitungsschutzschalter

1) Entfernen Sie die Ummantlung der beiden Enden des Verlängerungskabels von y=40mm und entfernen Sie die Ummantlung der inneren Drähte von x=14mm. Stecken Sie die Metallhülsen auf

die freigelegten Teile und klemmen Sie sie fest, um die Verbindung abzuschließen;

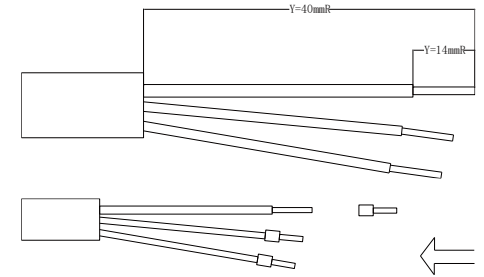

2) Verbinden Sie die andere Seite des Verlängerungskabels mit dem Leitungsschutzschalter.

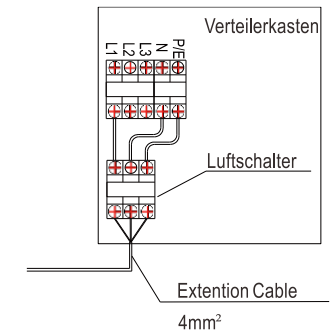

Option b. Stecken Sie die offenen Teile des Verlängerungskabels in den Stecker und verbinden Sie ihn mit dem Stecker mit der Steckdose.

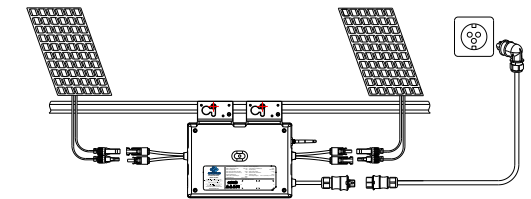

Schritt 7. PV-Module mit Mikro-Wechselrichter verbinden

Montieren Sie das PV-Modul auf den Mikro-Wechselrichter; Verbinden Sie jedes PV-Modul mit dem DC-Eingangskabel der Mikro-Wechselrichter.

Hinweis: Bitte stellen Sie das EVT800 so nah wie möglich am Router auf.

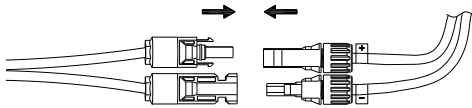

"Enverview" suchen und herunterladen.



EnverView App

a. Öffnen Sie die Enverview-App und klicken Sie auf "Wi-Fi". Wählen Sie "EVT", um eine Verbindung herzustellen.

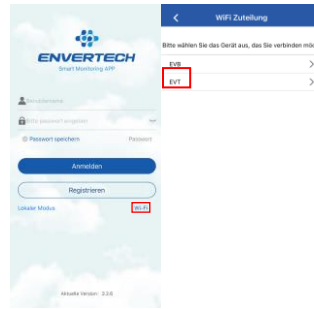

b. Wählen Sie ein 2,4-GHz-Wi-Fi-Netzwerk und kehren Sie zur App zurück. Geben Sie dann das Passwort des 2,4-GHz-Wi-Fi-Netzwerks ein. Bitte erlauben Sie der Enverview-App, Ihren Standort zu verwenden. Andernfalls kann die Wi-Fi-Konfiguration nicht durchgeführt werden.

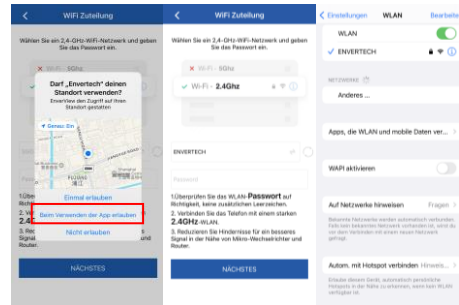

Hinweis:

1. Bitte überprüfen Sie das WiFi-Passwort sorgfältig, z. B. auf zusätzliche Leerzeichen.
2. Stellen Sie sicher, dass der WiFi-Name und das Passwort keine , ; = oder andere Sonderzeichen enthalten.

Schritt 8. Einschalten der PV-Anlage
Vergewissern Sie sich, dass alle Anschlüsse hergestellt sind, und schalten Sie dann den Leitungsschutzschalter ein.

Für die Installation des Überwachungssystems (EnverBridge) scannen Sie bitte diesen QR-Code.



EnverBridge-Installation

4. Garantiebestimmungen & Sicherheitsinformationen

Bitte registrieren Sie Ihr Produkt mit dem nachstehenden QR-Code um die volle Garantie zu erhalten, andernfalls gilt nur eine 2-jährige Garantie.



Registrieren Sie Ihr Produkt

5. Wi-Fi Konfiguration

Hinweis: Bitte stellen Sie das EVT800 so nah wie möglich am Router auf.

Das EVT800 verfügt über ein eingebautes WIFI-Modul, mit dem der Router direkt verbunden werden kann.

Adresse des Webportals:
<https://www.envertecportal.com/>

Um auf unsere Anwendung zuzugreifen, können Sie den unten angegebenen QR-Code scannen oder im Google Play Store oder Apple Store nach

3. Vergewissern Sie sich, dass das aktuelle Netzwerk, mit dem sich Ihr Telefon verbindet, ein 2,4-GHz-Wi-Fi-Netzwerk ist, und dass die Verbindung zwischen Ihrem Router und dem Internet in Ordnung ist.

c. Verbinden Sie das Netzwerk, dessen Name mit der SN Ihres EVT's übereinstimmt, und kehren Sie zur App zurück. Erlauben Sie bitte der Enverview-App, Geräte in Ihrem lokalen Netzwerk zu finden und zu verbinden. Ist dies nicht der Fall, kann die Konfiguration fehlschlagen.



Hinweis: Achten Sie bei der Konfiguration des Wi-Fi darauf, dass Sie die aktuelle Verbindung beibehalten.

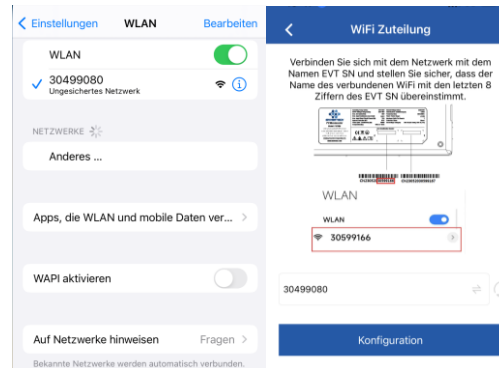

d. Klicken Sie auf Konfiguration und warten Sie auf den Erfolg.

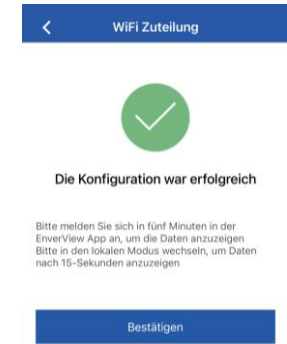

Hinweis: Wenn die Einstellung nicht erfolgreich ist, warten Sie 5 Sekunden lang. Klicken Sie erneut auf Konfiguration, und überprüfen Sie, ob sich das EVT800 so nah wie möglich am Router befindet.

Mikro-Wechselrichter - Sicherheit

***GEFAHR:** Stromschlaggefahr. Brandgefahr. Versuchen Sie auf keinen Fall, den Envertech Mikro-Wechselrichter zu reparieren; er enthält keine vom Benutzer zu wartenden Komponenten. Wenden Sie sich im Falle eines Defekts an den Envertech-Kundendienst um eine RMA-Nummer (Return Merchandise Authorization) zu erhalten und den Austausch zu veranlassen. Durch Manipulationen oder Öffnen des Envertech-Mikro-Wechselrichters erlischt die Garantie.

***GEFAHR:** Brandgefahr. Die DC-Kabel des PV-Moduls müssen mit „PV-Leitung“ oder „PV-Kabel“ gekennzeichnet sein, wenn sie mit dem Envertech Mikro-Wechselrichter verbunden sind.

***WARNUNG:** Sie müssen den DC-Betriebsspannungsbereich des PV-Moduls mit dem zulässigen Eingangsspannungsbereich des Envertech Mikro-Wechselrichters abstimmen.

***WARNUNG:** Die maximale Leerlaufspannung des PV-Moduls darf die angegebene maximale Eingangsgleichspannung des Envertech Mikro-Wechselrichters nicht überschreiten. Bei Verwendung einer elektrisch inkompatibler PV-Module erlischt die Garantie von Envertech.

***WARNUNG:** Gefahr von Geräteschäden. Installieren Sie den Mikro-Wechselrichter unter dem PV-Modul um eine direkte Einwirkung von Regen, UV-Strahlung und anderen schädlichen Witterungseinflüssen zu vermeiden. Installieren Sie den Mikro-Wechselrichter immer mit der Halterung nach oben. Montieren Sie den Mikro-Wechselrichter nicht verkehrt herum. Setzen Sie die AC- oder DC-Stecker nicht an Regen oder

Kondenswasser aus, bevor Sie die Stecker zusammenstecken.

***WARNUNG:** Gefahr von Geräteschäden. Der Envertech Mikro-Wechselrichter ist nicht vor Schäden durch Feuchtigkeit, die in den Kabelsystemen enthalten sind, geschützt. Verbinden Sie die Mikro-Wechselrichter niemals mit Kabeln, die nicht angeschlossen und feuchten Bedingungen ausgesetzt waren. Dadurch erlischt die Garantie von Envertech.

***WARNUNG:** Gefahr von Geräteschäden. Der Envertech Mikro-Wechselrichter funktioniert nur mit einem standardmäßigen, kompatiblen PV-Modul mit geeignetem Leistungsfaktor, entsprechender Spannung und Stromleistung. Zu den nicht unterstützten Geräten gehören intelligente PV-Module, Brennstoffzellen, Wind- oder Wasserturbinen, Gleichstromgeneratoren, Batterien, die nicht von Envertech stammen, usw. Diese Geräte verhalten sich nicht wie Standard-PV-Module, so dass der Betrieb und die Konformität nicht gewährleistet sind. Diese Geräte können zudem den Envertech Mikro-Wechselrichter aufgrund der Überschreitung der elektrischen Nennleistung beschädigen, wodurch eine Gefährdung des Systems entstehen kann.

***WARNUNG:** Gefahr von Hautverbrennungen. Das Gehäuse des Envertech Mikro-Wechselrichters ist der Kühlkörper. Unter normalen Betriebsbedingungen kann die Temperatur 20°C über der Umgebungstemperatur liegen, aber unter extremen Bedingungen kann der Mikro-Wechselrichter eine Temperatur von 90°C erreichen. Um das Risiko von Verbrennungen zu verringern, sollten Sie bei der Arbeit mit Mikro-Wechselrichtern vorsichtig sein.

***Hinweis:** Verstoßen Sie nicht gegen die folgenden Vorgaben, andernfalls erlischt die Garantie.

1. Stellen Sie sicher, dass der EVT800 während der Installation ordnungsgemäß geerdet ist.
2. Es ist verboten, mehr als ein PV-Modul mit einem DC-Stecker zu verbinden.
3. Es ist verboten, Batterien und Energiespeicherprodukte zu verwenden, die nicht durch Envertech zertifiziert wurden.

Envertech EVT800 Guia De Instalação Rápida

Leia e siga as instruções de segurança e instalação abaixo. Você pode encontrar e baixar as instruções ou outros documentos técnicos em nosso site: www.envertec.com.



Site Oficial

1. Acessórios

A	Parafusos M8 x 25 (Preparados pelo instalador)
B	Cabo de extensão AC de 5 metros

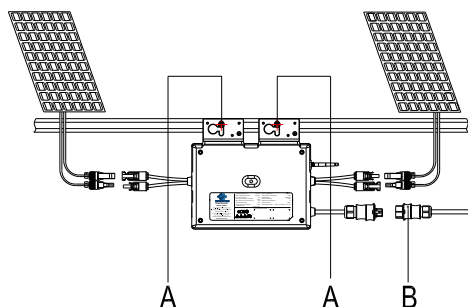

Nota: Todos os acessórios mencionados em cima não estão inclusos no pacote e devem ser adquiridos separadamente.

2. Crie um mapa de instalação

- a. Crie um mapa de instalação em papel para registrar os números de série dos micro inversores e suas posições no arranjo. Baixe a planilha por este código QR.



Mapa de instalação

- b. Retire o adesivo com o número de série removível de cada micro inversor e cole-o na localização correspondente no mapa de instalação.

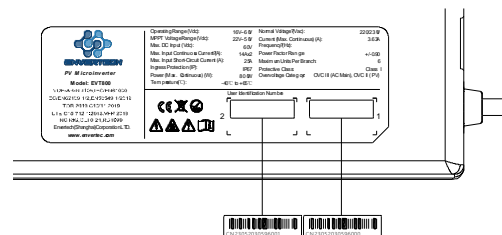

- c. Mantenha sempre uma cópia do mapa de instalação para seus registros.

3. Etapas da Instalação



Installation could only be implemented when the system is disconnected from the grid, and the solar panel has been covered or disconnected.

- Etapa 1.** Verifique que a voltagem da rede elétrica e a voltagem do painel solar concordam com a faixa de voltagem do micro inversor

- Etapa 2.** Instale os micro inversores na estrutura. Marque o centro de cada módulo de painel solar na estrutura para facilitar a localização dos micro inversores.

Monte todos os micro inversores sob os módulos para evitar a exposição à chuva e ao sol, com a marca virada para baixo.

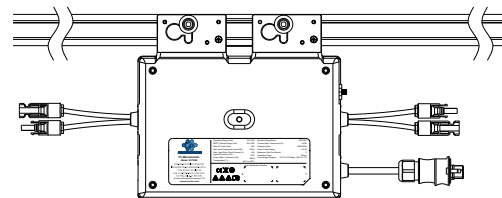

- Etapa 3.** Faça o aterramento do sistema

Os microinversores e módulos devem ser conectados ao condutor de aterramento de acordo com as normas nacionais. Fixe os parafusos no orifício de instalação do microinversor. Certifique-se de que a rosca do parafuso de aterramento seja perfurada no brack-et para obter o melhor efeito de aterramento.

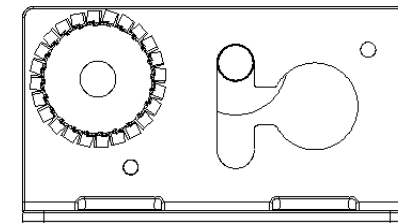

- Etapa 4.** Instale uma antena WLAN

Para obter um sinal WiFi melhor, gire a antena no sentido horário até que ela esteja firmemente presa ao EVT800.

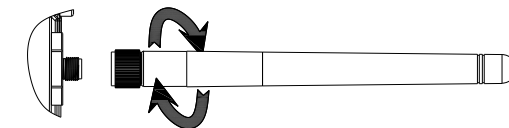

- Etapa 5.** Prenda os cabos AC

Prender os cabos AC e os cabos de aterramento à estrutura utilizando abraçadeiras plásticas.

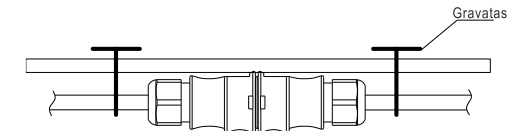

- Etapa 6.** Conecte o sistema à rede elétrica.

Opção a. Conecte ao interruptor de ar.

- 1) Retire a capa dos dois extremos do cabo de extensão em uma medida de $y=40\text{mm}$ e remova a capa dos fios internos em $x=14\text{mm}$. Posicione os terminais metálicos nas partes abertas e fixá-los com grampos para apertar a conexão.

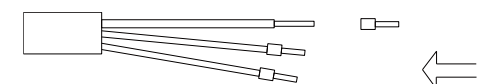
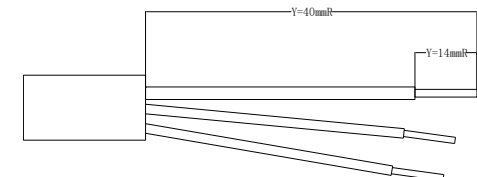

- 2) Conecte o outro lado do cabo de extensão ao interruptor de ar.

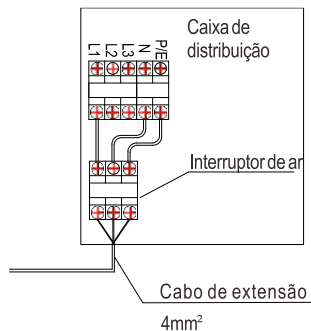

Opção b. Coloque as partes abertas do cabo de extensão no plugue e use o plugue para conectar à tomada.

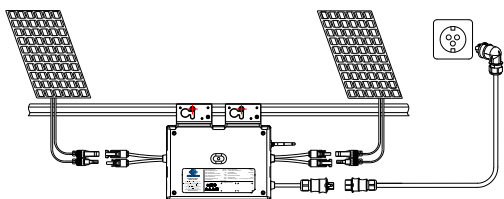

Etapa 7. Conecte os módulos fotovoltaicos aos micro inversores

Monte os módulos fotovoltaicos em cima dos micro inversores; Conecte cada módulo fotovoltaico aos cabos de entrada de CC do microinversor.

Nota: Coloque o EVT800 o mais próximo possível do roteador.

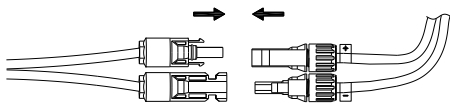

Etapa 8. Ligar o sistema fotovoltaico

Certifique-se que todas as ligações estejam concluídas e, em seguida, ligar o interruptor de ar.

Para a instalação do sistema de monitoramento (EnverBridge), por favor, escaneie este código QR.



Instalação do EnverBridge

4. Política de garantia e informações de segurança

Por favor, registre seu produto com o código QR abaixo para aproveitar todos os benefícios da garantia, ou você receberá apenas uma garantia de 2 anos.



Registre seu produto

5. Configuração de WIFI

Nota: Coloque o EVT800 o mais próximo possível do roteador.

O EVT800 tem um módulo WIFI integrado que pode ser conectado diretamente ao roteador.

Endereço do portal da Web: <https://www.envertecportal.com/>

Para acessar nosso aplicativo, você pode escanear o código QR fornecido abaixo ou procurar por "Enverview" na Google Play Store ou na Apple Store para fazer o download.



EnverView App

a. Abra o aplicativo Enverview e clique em Wi-Fi. Selecione "EVT" para se conectar.

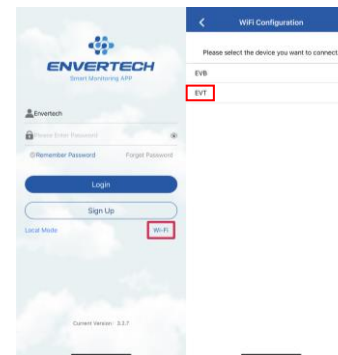

b. Selecione uma rede Wi-Fi de 2,4 GHz e retorne ao aplicativo. Em seguida, digite a senha da rede Wi-Fi de 2,4 GHz. Permita que o aplicativo da Enverview use sua localização. Caso contrário, você não conseguirá configurar o Wi-Fi.

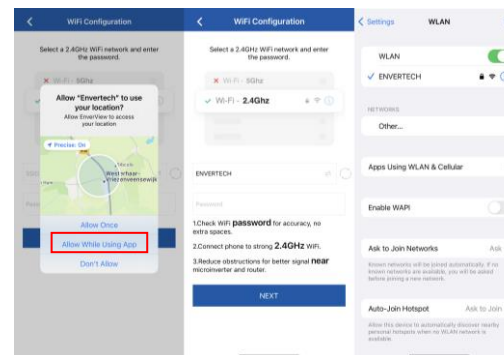

Nota:

1. Verifique cuidadosamente a senha do Wi-Fi, como espaços extras.
2. Certifique-se de que o nome e a senha do Wi-Fi não contenham ; , = ou outros caracteres especiais.
3. Verifique se a rede atual à qual o telefone se conecta é Wi-Fi de 2,4 GHz e se a conexão entre o roteador e a Internet está em boas condições.

c. Conecte a rede cujo nome é igual ao SN do seu EVT e retorne ao aplicativo. Permita que o aplicativo da Enverview encontre e se conecte a dispositivos em sua rede local. Caso contrário, isso também causará falha na configuração.



Nota: Ao configurar o Wi-Fi, certifique-se de permanecer na conexão atual.

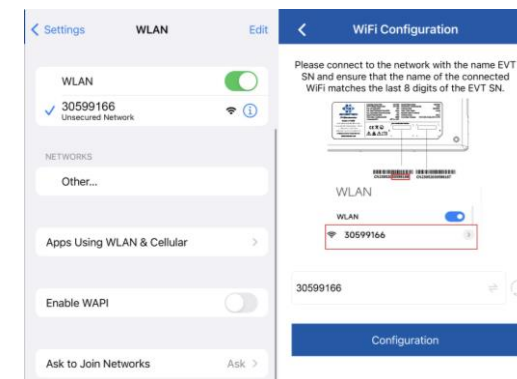

d. Clique em Configuration (Configuração) e aguarde o sucesso.

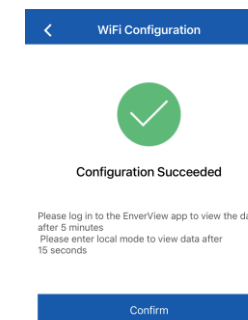

Nota: Se a configuração não for bem-sucedida, aguarde 5 segundos. Clique novamente em Configuration (Configuração) e verifique se o EVT800 está o mais próximo possível do roteador.

Segurança do micro inversor

***PERIGO:**Risco de choque elétrico. Risco de incêndio. Não tente reparar o Micro inversor Envertech; ele não contém peças que possam ser reparadas pelo usuário. Se ocorrer uma falha, entre em contato com o serviço de atendimento ao cliente da Envertech para obter um número de Autorização de Retorno de Mercadoria (ARM) e iniciar o processo de substituição. Qualquer tentativa de adulterar ou abrir o Micro inversor Envertech resultará na perda da garantia.

***PERIGO:** Risco de incêndio. Os condutores corrente contínua(DC) do módulo fotovoltaico devem ser rotulados fio fotovoltaico (PV wire) e cabo fotovoltaico (PV cable) quando emparelhados com o Envertech Microinverter.

*** AVISO:** deve verificar a correspondência da faixa de tensão de funcionamento da corrente contínua do módulo PV com a gama de tensão de entrada admissível do Microinverter Envertech.

*** AVISO:** A tensão máxima de circuito aberto do módulo fotovoltaico não deve exceder a tensão DC de entrada máxima especificada do Microinverter Envertech. A utilização de módulos fotovoltaicos eletricamente incompatíveis anula a garantia Envertech

***AVISO:** Risco de danos ao equipamento. Instale o micro inversor sob o módulo PV para evitar a exposição directa à chuva, raios UV, e outros eventos climáticos prejudiciais. Sempre instale o suporte do micro inversor de lado para cima. Não monte o micro inversor de cabeça para baixo. Não exponha os conectores corrente alternativa CA (AC) ou corrente continua CC (DC) à chuva ou condensação antes de acasalar os conectores.

***AVISO:** Risco de danos ao equipamento. O Envertech Microinverter não está protegido contra danos devido à humidade retida nos sistemas de cablagem. Nunca acople micro inversores a cabos que tenham sido deixados desconectados e expostos a condições de humidade. Isto anula a garantia da Envertech.

***AVISO:** Risco de danos ao equipamento. O Envertech Microinverter funciona apenas com um módulo fotovoltaico padrão, compatível com as classificações apropriadas de fator de preenchimento, tensão e corrente. Os dispositivos não suportados incluem módulos fotovoltaicos inteligentes, células de combustível, turbinas eólicas ou hidráulicas, geradores de CC, e baterias não-Envertech, etc. Estes dispositivos não se comportam como módulos fotovoltaicos padrão, pelo que o seu funcionamento e

conformidade não são garantidos. Estes dispositivos também podem danificar o micro inversor da Envertech ao exceder a sua classificação elétrica, tornando o sistema potencialmente inseguro.

*** ATENÇÃO:** Risco de queimadura cutânea. O chassis do micro inversor da Envertech é o dissipador de calor. Em condições normais de funcionamento, a temperatura pode estar 20°C acima da temperatura ambiente, mas em condições extremas o micro inversor pode atingir uma temperatura de 90°C. Para reduzir o risco de queimaduras, tenha cuidado ao trabalhar com micro inversores.

***Nota:** Por favor não viole o seguinte conteúdo, caso contrário, a garantia será inválida..

1. Certifique-se de que o EVT800 está devidamente ligado à terra durante a instalação.
2. É proibido ligar mais do que um painel fotovoltaico num conector de corrente contínua DC.
3. É proibido utilizar pilhas e produtos de armazenamento de energia que não tenham sido certificados pela Envertech.

Envertech EVT800 Korte Installatiegids

Lees en volg de onderstaande veiligheids- en installatie-instructies. U kunt de instructies of andere technische documenten vinden en downloaden op onze website: www.envertec.com .



Site Officiel

1. Accessoires

A	M8 x 25 schroeven (Voorbereid door de installateur)
B	5m AC verlengkabel

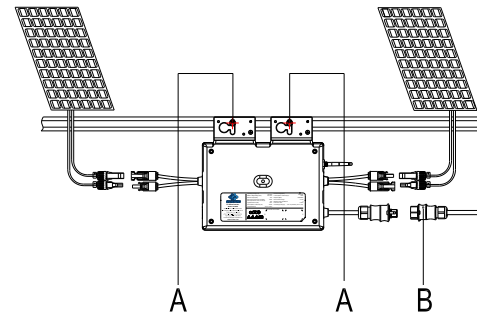

Opmerking: Alle bovenstaande accessoires zijn niet in het pakket inbegrepen en dienen apart te worden gekocht.

2. Maak een installatieplan

- a. Maak een installatieplan op papier om de serienummers van de micro-omvormer en hun positie in het systeem te noteren. Download het blad met deze **QR-code**.



Installatie Kaart

- b. Verwijder het verwijderbare label met het serienummer van elke micro-omvormer en plak het op de desbetreffende plaats op het installatieplan.

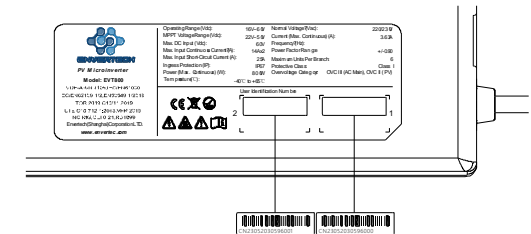

- c. Bewaar altijd een kopie van het installatieplan voor uw administratie.

3. Installatie in stappen

De installatie kan alleen worden uitgevoerd als het systeem van het elektriciteitsnet is losgekoppeld en het zonnepaneel is afgedekt of losgekoppeld.

Stap 1. Controleer of de netspanning en het voltage van het zonnepaneel overeenkomen met de waarde van de micro-omvormer

Stap 2. Monteer de micro-omvormers op het rek. Markeer het geschatte midden van elk zonnepaneel op het rek om het plaatsen van de micro-omvormers makkelijker te maken.

Monteer alle micro-omvormers onder de zonnepanelen om invloeden van regen en zon te vermijden, met het handelsmerk naar beneden gericht.

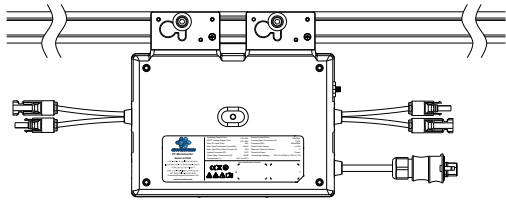

Stap 3. Het systeem aarden

Micro-omvormers en modules moeten worden aangesloten op de aardleiding in overeenstemming met de nationale normen. Bevestig de schroeven aan het installatiegat van de micro-omvormer. Zorg ervoor dat de schroefdraad van de aardingsschroef in de bracket wordt gestoken om het beste aardingseffect te krijgen.

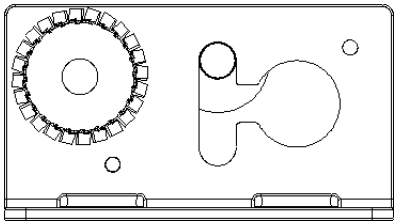

Stap 4. WLAN-antenne installeren

Voor een beter WiFi-sigitaal draai je de antenne met de klok mee tot hij stevig vastzit op de EVT800.

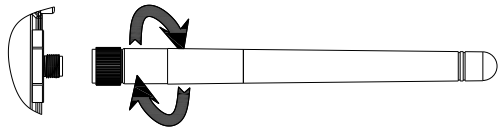

Stap 5. AC-kabels vastmaken

Bevestig de AC-kabels en aardingskabels aan het rek met tiwrap.

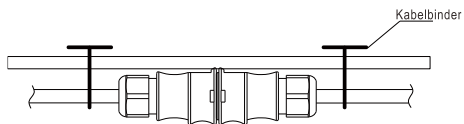

Stap 6. Aansluiten op het stroomnet

Optie a. Aansluiten op zekeringsautomaat

- 1) Verwijder 40mm van de buitenmantel van de twee uiteinden van de verlengkabel en verwijder 14mm van de ommanteling van de interne draden. Plaats de metalen klemmen op de open delen en klem ze vast om de verbinding vast te zetten;

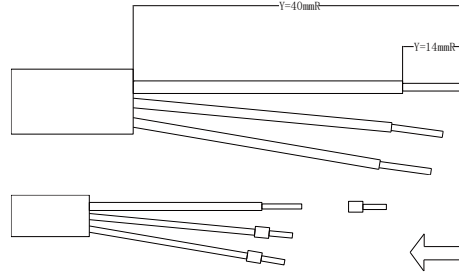

2) Sluit de ander kant van de verlengkabel aan op de zekeringsautomaat.

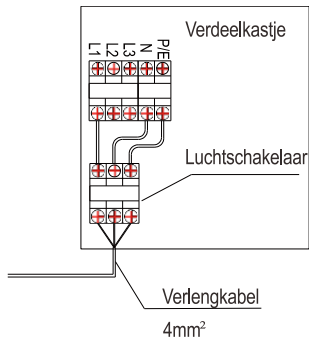

Optie b. Steek de open delen van de verlengkabel in de stekker en gebruik de stekker om aan te sluiten op het stopcontact.

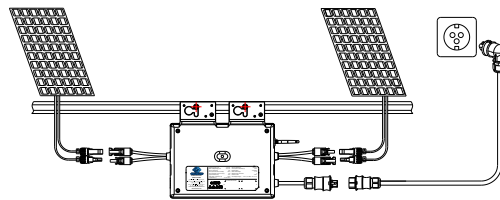

Stap 7. Sluit de zonnepanelen aan op de micro-omvormers

Monteer de zonnepanelen boven de micro-omvormers; sluit elk zonnepaneel aan op de DC-ingangskabels van de micro-omvormer.

Opmerking: Plaats de EVT800 zo dicht mogelijk bij de router.

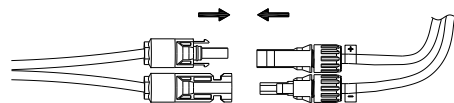

Stap 8. Het zonnepaneelsysteem inschakelen
Zorg ervoor dat alle verbindingen zijn gemaakt

en schakel vervolgens de zekeringsautomaat aan. Scan deze QR-code voor installering van het monitoringssysteem (EnverBridge).



EnverBridge Installatie

4. Garantiebeleid & veiligheidsinformatie

Registreer uw product met de onderstaande QR-code om u aan te melden voor de volledige garantie; anders krijgt u slechts 2 jaar garantie.



Registreer Uw Product

5. WIFI Configuratie

Opmerking: Plaats de EVT800 zo dicht mogelijk bij de router.

De EVT800 heeft een ingebouwde WIFI-module waarmee je rechtstreeks verbinding kunt maken met een router.

Webportaaladres:

<https://www.envertecportal.com/>

Om toegang te krijgen tot onze applicatie kun je de QR-code hieronder scannen of 'Enverview' zoeken in Google Play Store of Apple Store om te downloaden.



EnverView App

a. Open de Enverview app en klik op Wi-Fi. Selecteer "EVT" om verbinding te maken.

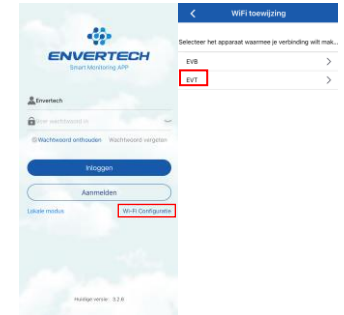

b. Selecteer een 2,4GHz Wi-Fi-netwerk en keer terug naar de app. Voer vervolgens het wachtwoord van het 2,4GHz Wi-Fi-netwerk in. Geef de Enverview app toestemming om uw locatie te gebruiken. Anders lukt het niet om Wi-Fi te configureren.

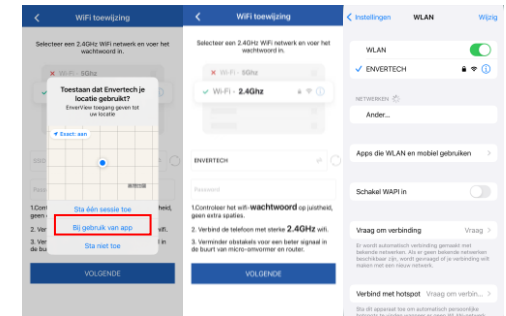

Opmerking:

1. Controleer zorgvuldig het WiFi-wachtwoord, zoals extra spaties.
 2. Zorg ervoor dat de WiFi-naam en het wachtwoord geen ; , = of andere speciale tekens bevatten.
 3. Zorg ervoor dat het huidige netwerk waarmee je telefoon verbinding maakt 2,4GHz WiFi is en dat de verbinding tussen je router en het internet in goede staat is.
- c. Maak verbinding met het netwerk waarvan de naam hetzelfde is als de SN van je EVT en ga terug naar de app. Stel de Enverview app in staat om apparaten in je lokale netwerk te vinden en er verbinding mee te maken. Zo niet, dan zal ook de configuratie mislukken.



Opmerking: Wanneer je Wi-Fi configureert, zorg er dan voor dat je op de huidige verbinding blijft.



d. Klik op Configuratie en wacht op succes.

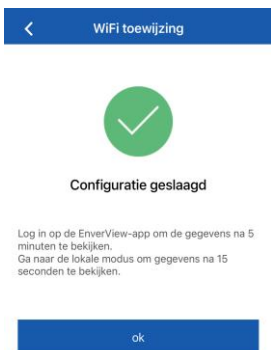

Opmerking: Als de instelling niet lukt, wacht dan 5 seconden. Klik opnieuw op Configuratie en controleer of de EVT800 zo dicht mogelijk bij de router staat.

Micro-omvormer - Veiligheid

***GEVAAR:** Risico op elektrische schok. Brandgevaar. Probeer de Envertech micro-omvormer niet zelf te repareren; de micro-omvormer bevat geen onderdelen die door de gebruiker kunnen worden gerepareerd. Neem bij een defecte micro-omvormer contact op met de klantenservice van Envertech om een RMA-nummer (return merchandise autorisatie) aan te vragen en de vervangingsprocedure te starten. Bij eigen poging tot reparatie of openen van de Envertech micro-omvormer vervalt de garantie.

***GEVAAR:** Brandgevaar. De DC-geleiders van het zonnepaneel moeten zijn gemarkeerd met "PV-draad" of "PV-kabel" als deze met de Envertech Micro-omvormer worden verbonden.

***WAARSCHUWING:** U dient het bereik van de DC-bedrijfsspanning van het zonnepaneel af te stemmen op het toegestane ingangsspanningsbereik van de Envertech micro-omvormer.

***WAARSCHUWING:** de maximale nullastspanning van het zonnepaneel mag de gespecificeerde maximale ingangsspanning van de Envertech micro-omvormer niet overschrijden. Bij gebruik van een elektrisch incompatibel zonnepaneel vervalt de garantie van Envertech.

***WAARSCHUWING:** Risico op beschadiging van apparatuur. Installeer de micro-omvormer onder het zonnepaneel om directe blootstelling aan regen, UV en andere schadelijke weersomstandigheden te voorkomen. Installeer de micro-omvormer altijd met de beugel naar boven. Monteer de micro-omvormer niet ondersteboven. Stel de AC of DC-connectoren niet bloot aan regen of condensatie voordat u de connectoren aansluit.

***WAARSCHUWING:** Risico op beschadiging van apparatuur. De Envertech Micro-omvormer is niet beschermd tegen schade als gevolg van vocht in bekabeling. Sluit nooit micro-omvormers aan op kabels dat zijn losgekoppeld en blootgesteld aan natte omstandigheden. Hierdoor vervalt de garantie van Envertech.

***WAARSCHUWING:** Risico op beschadiging van apparatuur. De Envertech Micro-omvormer werkt alleen met een standaard, compatibel zonnepaneel met de juiste vulfactor, voltage en stroomsterkte. Niet-ondersteunde apparaten zijn onder andere slimme zonnepanelen, brandstofcellen, wind- of waterturbines, DC-generatoren en niet-Envertech accu's, etc. Deze apparaten gedragen zich niet als standaard zonnepanelen, dus de werking en conformiteit is

niet gegarandeerd. Deze apparaten kunnen ook de Envertech micro-omvormer beschadigen door de stroomstrekke te overschrijden, waardoor het systeem mogelijk onveilig wordt.

***WAARSCHUWING:** Risico op verbranding van de huid. Het chassis van de Envertech Micro-omvormer dient als koellichaam. Onder normale bedrijfsomstandigheden kan de temperatuur 20°C boven de omgevingstemperatuur liggen, maar onder extreme omstandigheden kan de micro-omvormer een temperatuur van 90°C bereiken. Wees voorzichtig bij het werken met micro-omvormers om het risico op brandwonden te beperken.

***Opmerking:** Overtreed de volgende regels niet, anders vervalt de garantie.

1. Zorg ervoor dat de EVT800 goed geaard is tijdens de installatie.
2. Het is niet toegestaan om meer dan één fotovoltaïsch paneel op een DC-aansluiting aan te sluiten.
3. Het is niet toegestaan om accu's en andere energieopslagproducten te gebruiken die niet door Envertech zijn gecertificeerd.

Manuel d'installation rapide Envertech EVT800

Veuillez lire et suivre les instructions de sécurité et d'installation ci-dessous. Vous pouvez trouver et télécharger les instructions ou d'autres documents techniques sur notre site web : www.envertec.com.



Site Officiel

1. Accessoires

A	Vis M8 x 25 (préparées par l'utilisateur)
B	Câble d'extension AC de 5 m

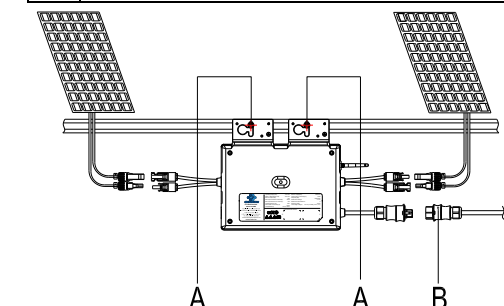

Remarque : Tous les accessoires ci-dessus ne sont pas inclus dans l'emballage et doivent être achetés séparément.

2. Créez un plan d'installation

- a. Créez un plan d'installation sur papier pour enregistrer les numéros de série des micro-onduleurs et leur position dans le réseau. Téléchargez la feuille avec ce **code QR**.



Plan de l'installation

b. Décollez l'étiquette amovible du numéro de série de chaque micro-onduleur et collez-la à l'emplacement correspondant sur le plan d'installation.

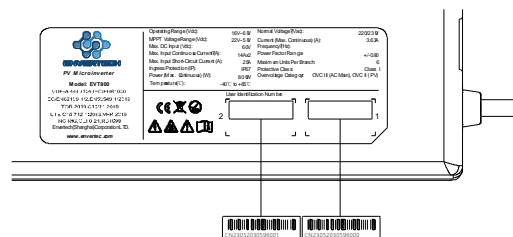

c. Conservez toujours une copie du plan d'installation.

3. Étapes de l'installation

L'installation ne peut être réalisée que lorsque le système est déconnecté du réseau et que le panneau solaire a été recouvert ou déconnecté.

Étape 1. Vérifiez que la tension du réseau et la tension du panneau photovoltaïque correspondent aux valeurs nominales du micro-onduleur.

Étape 2. Montez les micro-onduleurs sur le support

Marquez le centre approximatif de chaque module PV sur le support pour faciliter l'emplacement des micro-onduleurs.

Montez tous les micro-onduleurs sous modules, à l'abri de la pluie et du soleil, en orientant la marque vers le bas.

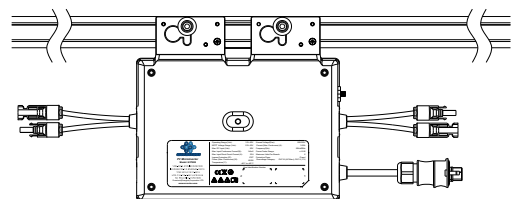

Étape 3. Mise à la terre du système

Les micro-onduleurs et les modules doivent être raccordés au conducteur de terre conformément aux normes nationales. Fixez les vis dans le trou d'installation du micro-onduleur. Veillez à ce que le filetage de la vis de mise à la terre soit inséré dans le support afin d'obtenir le meilleur effet de mise à la terre.

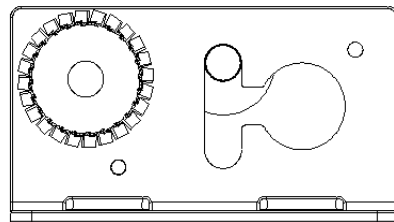

Étape 4. Installer une antenne WLAN

Pour un meilleur signal WiFi, tournez l'antenne dans le sens des aiguilles d'une montre jusqu'à ce qu'elle soit fermement fixée à l'EVT800.

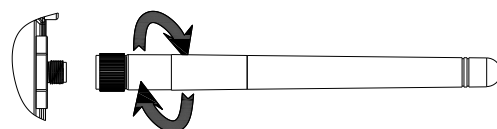

Étape 5. Fixer les câbles CA

Fixez les câbles CA et les câbles de mise à la terre au support à l'aide de colliers de serrage.

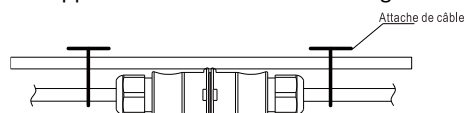

Étape 6. Connexion au réseau

Option a. Raccordement au disjoncteur électrique

- 1) Enlevez la membrane des deux extrémités du câble d'extension de $y=40$ mm et enlevez la membrane des fils internes de $x=14$ mm. Placez les bornes métalliques sur les parties ouvertes et serrez-les afin de resserrer la connexion ;

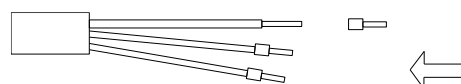
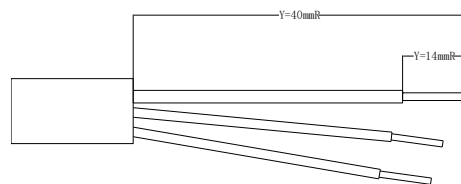

- 2) Connectez l'autre côté du câble d'extension au disjoncteur électrique.

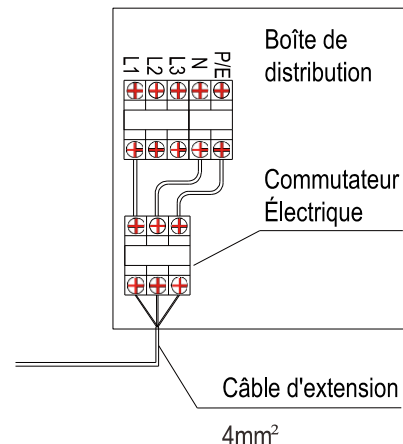

Option b. Placez les parties ouvertes du câble d'extension dans la fiche et utilisez la fiche pour vous connecter à la prise.

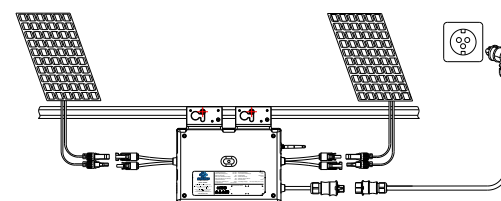

Étape 7. Connectez les modules PV aux micro-onduleurs

Montez les modules PV sur les micro-onduleurs ; Connectez chaque module PV aux câbles d'entrée CC du micro-onduleur.

Remarque : Placez l'EVT800 aussi près que possible du routeur.

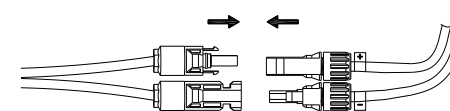

Étape 8. Mettre le système PV sous tension

Assurez-vous que tous les raccordements sont terminés et mettez le disjoncteur électrique en position marche.

Pour l'installation du dispositif de suivi (EnverBridge), veuillez scanner le code QR suivant



Installation d'EnverBridge

4. Garantie et informations sur la sécurité

Veillez enregistrer votre produit à l'aide du code QR ci-dessous pour bénéficier de la garantie complète, sinon, vous ne pourrez bénéficier que d'une garantie de 2 ans.



Enregistrer Votre Produit

5. Configuration WIFI

Remarque : Placez l'EVT800 aussi près que possible du routeur.

L'EVT800 dispose d'un module WIFI intégré qui permet de connecter directement le routeur.

Adresse du portail web :

<https://www.envertecportal.com/>

Pour accéder à notre application, vous pouvez scanner le code QR fourni ci-dessous ou rechercher "Enverview" sur Google Play Store ou l'Apple Store pour le téléchargement.



EnverView App

a. Ouvrez l'application Enverview et cliquez sur Wi-Fi. Sélectionnez "EVT" pour vous connecter.

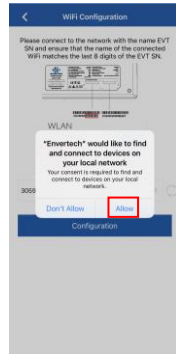
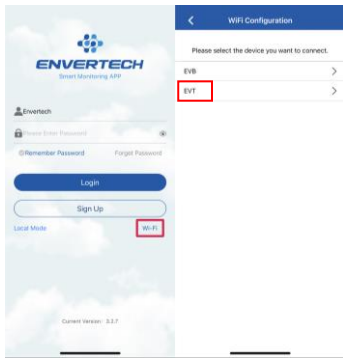

b. Sélectionnez un réseau Wi-Fi 2,4 GHz et revenez à l'application. Entrez ensuite le mot de passe du réseau Wi-Fi 2.4GHz. Veuillez autoriser l'application Enverview à utiliser votre emplacement. Sinon, la configuration du réseau Wi-Fi échouera.

Remarque : lors de la configuration du Wi-Fi, veuillez à rester sur la connexion en cours.

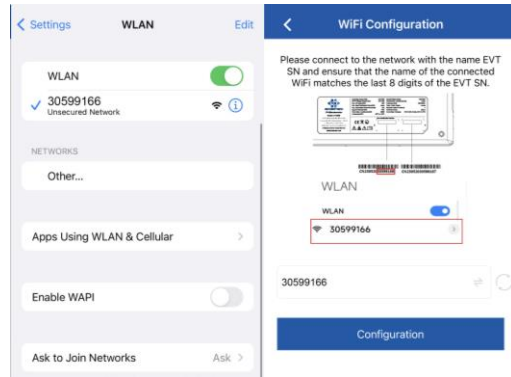
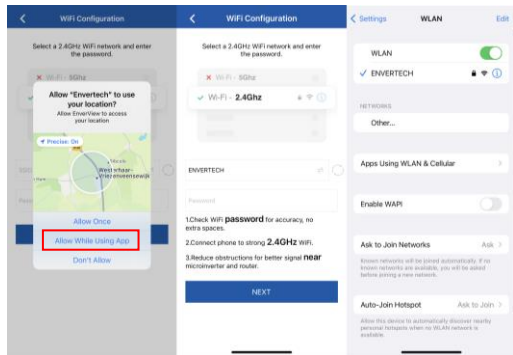

d. Cliquez sur Configuration et attendez la réussite.

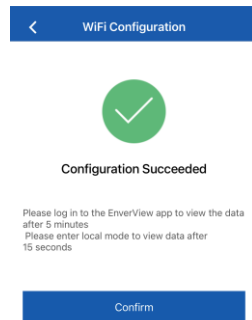

Remarque :

1. Veuillez vérifier attentivement le mot de passe du réseau Wi-Fi, notamment les espaces supplémentaires.
2. Assurez-vous que le nom et le mot de passe Wi-Fi ne contiennent pas de , ; = ou d'autres caractères spéciaux.
3. Assurez-vous que le réseau auquel votre téléphone se connecte est un réseau WiFi 2.4GHz, et que la connexion entre votre routeur et l'Internet est en bon état.

c. Connectez le réseau dont le nom est identique au SN de votre EVT, et retournez à l'application. Permettez à l'application Enverview de trouver les appareils de votre réseau local et de s'y connecter. Si ce n'est pas le cas, la configuration échouera.

Remarque : si le réglage n'aboutit pas, attendez 5 secondes. Cliquez à nouveau sur Configuration et vérifiez que l'EVT800 est aussi proche que possible du routeur.

Sécurité des micro-onduleurs

***DANGER** : Risque d'électrocution. Risque d'incendie. N'essayez pas de réparer le micro-onduleur Envertech ; il ne contient aucune pièce réparable par l'utilisateur. En cas de défaillance, contactez le service clientèle d'Envertech pour obtenir un numéro d'autorisation de retour de marchandise (RMA) et entamer la procédure de remplacement. Toute manipulation ou ouverture du micro-onduleur Envertech annule la garantie.

***DANGER** : Risque d'incendie. Les conducteurs DC du module PV doivent être étiquetés "PV Wire" ou "PV Cable" lorsqu'ils sont associés au micro-onduleur Envertech.

***AVERTISSEMENT**: Vous devez faire correspondre la plage de tension de fonctionnement CC du module PV avec la plage de tension d'entrée autorisée du micro-onduleur Envertech.

***AVERTISSEMENT** : La tension maximale en circuit ouvert du module PV ne doit pas dépasser la tension DC d'entrée maximale spécifiée du micro-onduleur Envertech. L'utilisation d'un module PV électriquement incompatible annule la garantie Envertech

***AVERTISSEMENT** : Risque d'endommagement de l'équipement. Installez le micro-onduleur sous le module photovoltaïque pour éviter l'exposition directe à la pluie, aux UV et à d'autres phénomènes météorologiques nuisibles. Installez toujours le support du micro-onduleur vers le haut. Ne montez pas le micro-onduleur tête en bas. N'exposez pas les connecteurs AC ou DC à la pluie ou à la condensation avant de les connecter.

***AVERTISSEMENT** : Risque d'endommagement de l'équipement. Le micro-onduleur Envertech n'est pas protégé contre les dommages dus à l'humidité piégée dans les systèmes de câblage. Ne raccordez jamais les micro-onduleurs à des câbles qui ont été déconnectés et exposés à l'humidité. La garantie Envertech sera par conséquent annulée.

***AVERTISSEMENT** : Risque d'endommagement de l'équipement. Le micro-onduleur Envertech ne fonctionne qu'avec un module photovoltaïque standard et compatible dont le facteur de remplissage, la tension et l'intensité nominales sont appropriés. Les dispositifs non pris en charge comprennent les modules photovoltaïques smart, les piles à combustible, les turbines éoliennes ou hydrauliques, les générateurs de courant continu, les batteries autres que celles d'Envertech, etc. Ces dispositifs ne se comportent pas comme des modules photovoltaïques standard, de sorte que leur fonctionnement et leur conformité ne sont pas

garantis. Ces dispositifs peuvent également endommager le micro-onduleur Envertech en dépassant ses caractéristiques électriques, ce qui rend le système potentiellement dangereux.

***AVERTISSEMENT** : Risque de brûlure de la peau. Le châssis du micro-onduleur Envertech est le dissipateur thermique. Dans des conditions de fonctionnement normales, la température peut être supérieure de 20°C à la température ambiante, mais dans des conditions extrêmes, le micro-onduleur peut atteindre une température de 90°C. Pour réduire les risques de brûlures, soyez prudent lorsque vous travaillez avec des micro-onduleurs.

***Remarque** : Veuillez ne pas enfreindre le contenu suivant, sinon la garantie sera invalide.

1. Assurez-vous que l'EVT800 est correctement mis à la terre pendant l'installation.
2. Il est interdit de connecter plus d'un panneau photovoltaïque sur un connecteur DC.
3. Il est interdit d'utiliser des batteries et des produits de stockage d'énergie qui n'ont pas été certifiés par Envertech.